

PROFIMAT XT

IL NUOVO PUNTO DI RIFERIMENTO
PER PRODUTTIVITÀ E PRECISIONE



PROFIMAT XT

DIMENSIONI

- Macchine di cinque macchina:
 - 400 × 800 mm
 - 400 × 1,200 mm
 - 600 × 800 mm
 - 600 × 1,200 mm
 - 600 × 2,000 mm¹

¹) disponibile presto

STRUTTURA

- Pannello C.O.R.E.
- Struttura completamente modulare
- Caratteristiche di costruzione: rigidità molto alta, vibrazioni minime, influenze termiche ridotte al minimo
- Guide lineari di precisione
- Viti a ricircolo di sfere rettificata di alta qualità
- Opzione: motore lineare ad adzionamento diretto (asse X)

SOFTWARE

- Sistema operativo C.O.R.E. OS
- Interfaccia operatore "user-friendly"
- Programmazione con cicli di rettifica e di profilatura mola tramite interfaccia grafica guidata
- UNITED GRINDING Digital Solutions™



I VOSTRI VANTAGGI

- Funzionamento intuitivo, semplice ed efficiente
- Accesso alle informazioni importanti direttamente dal pannello (ad es. avanzamento della produzione, dettagli del lavoro, ecc.)
- Ridotto dispendio di programmazione in caso di scambio di dati tra macchine C.O.R.E.
- Utilizzo dei prodotti UNITED GRINDING Digital Solutions™ direttamente dalla macchina
- Supporto rapido grazie all'interazione con il nostro team Customer Care direttamente dalla macchina

«Velocità più elevate degli assi, accelerazioni incrementate e maggiore rigidità – la combinazione di queste caratteristiche macchine potenziate si riflette in un incremento della produttività, garantendo una sempre più elevata qualità dei pezzi lavorati.»

C.O.R.E. – CUSTOMER ORIENTED REVOLUTION

Con C.O.R.E. prepariamo la vostra produzione per il futuro digitale.

La base di questa operazione è rappresentata dal nuovo sistema operativo C.O.R.E. OS, l'intelligenza di cui è dotata la macchina.

Grazie all'architettura uniforme del software C.O.R.E., le macchine UNITED GRINDING possono scambiare dati tra loro senza problemi. Grazie all'interfaccia umati integrata, questo avviene anche con i sistemi di terze parti. Inoltre offre l'accesso ai prodotti UNITED GRINDING Digital Solutions™ direttamente dalla macchina. C.O.R.E. rappresenta una base tecnica non solo per queste e altre applicazioni IoT e dati, ma anche per un utilizzo rivoluzionario e uniforme..

Cosa significa per voi?

- Il funzionamento semplice, intuitivo e uniforme facilita il lavoro per gli attrezzisti, gli operatori della macchina e gli addetti alla manutenzione
- L'acquisizione standardizzata dei dati e la loro elaborazione intelligente garantiscono trasparenza e favoriscono l'ottimizzazione del processo
- L'utilizzo semplice e immediato delle moderne soluzioni software digitali è garantito, e questo direttamente dalla macchina
- Viene posta la base tecnica per l'utilizzo delle moderne applicazioni IoT e dati

ELEMENTI C.O.R.E.

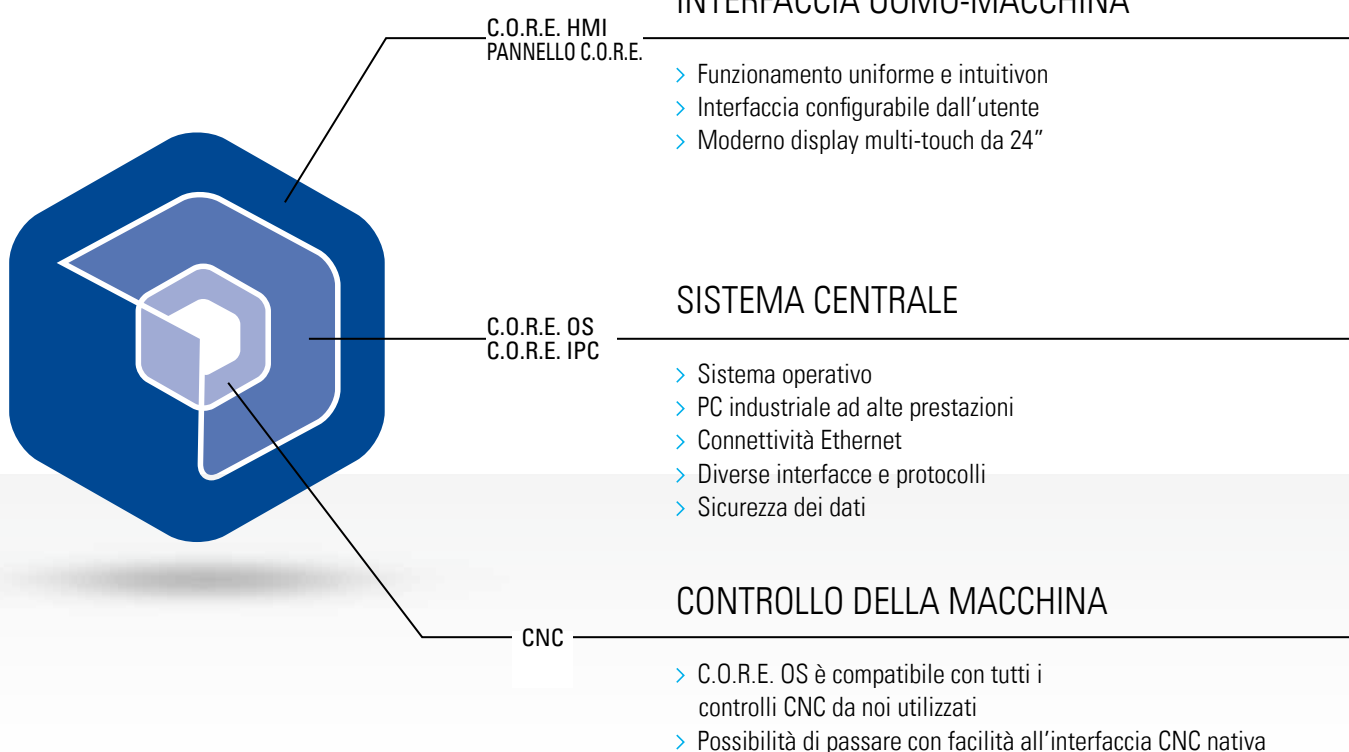

PANNELLO C.O.R.E. – IL COMANDO DI DOMANI

Intuitivo

Grazie al design intuitivo con icone autoesplicative, la navigazione nel menu della macchina e tra le fasi del processo è facile e veloce. I tasti sono stati il più possibile evitati e al loro posto l'utente ha a disposizione un display multi-touch moderno e di immediata comprensione.

Facile da usare

Ogni utente configura la propria interfaccia utente in modo del tutto personalizzato. Questa viene richiamata automaticamente dopo l'accesso con il chip RFID. Quando si esce dalla macchina, il pannello passa in modalità «Dark Factory Mode». L'avanzamento della produzione e lo stato della macchina sono ben visibili anche da lontano. E grazie al

design ergonomico, è possibile inclinare in modo adeguato e regolare individualmente il pannello in un istante.

Efficiente

La filosofia di utilizzo uniforme e intuitiva riduce i tempi di addestramento. L'interfaccia configurabile e specifica per il ruolo aiuta a evitare errori e aumenta l'efficienza e la qualità della programmazione. Tramite la fotocamera frontale e l'auricolare Bluetooth è possibile scambiare informazioni rapidamente e in tempo reale. I prodotti UNITED GRINDING Digital Solutions™ possono essere utilizzati direttamente dal pannello.

DISPLAY MULTI-TOUCH
INDUSTRIALE

FOTOCAMERA
ANTERIORE INTEGRATA

ICONE
AUTOESPLICATIVE

DISPLAY CONFIGURABILE
DALL'UTENTE

TASTI DI FUNZIONE
STANDARDIZZATI

INTERRUTTORE ROTANTE
OVERRIDE ERGONOMICO



Caratteristiche tecniche

- Display multi-touch Full HD da 24"
- Interruttore rotante override con 16 posizioni
- Interruttore a chiave elettronico (RFID)
- Fotocamera anteriore integrata
- Bluetooth V4.0 per la connessione delle cuffie
- 2 porte USB 3.0
- Regolazione dell'inclinazione

PRINCIPIO COSTRUTTIVO AMPIAMENTE COLLAUDATO

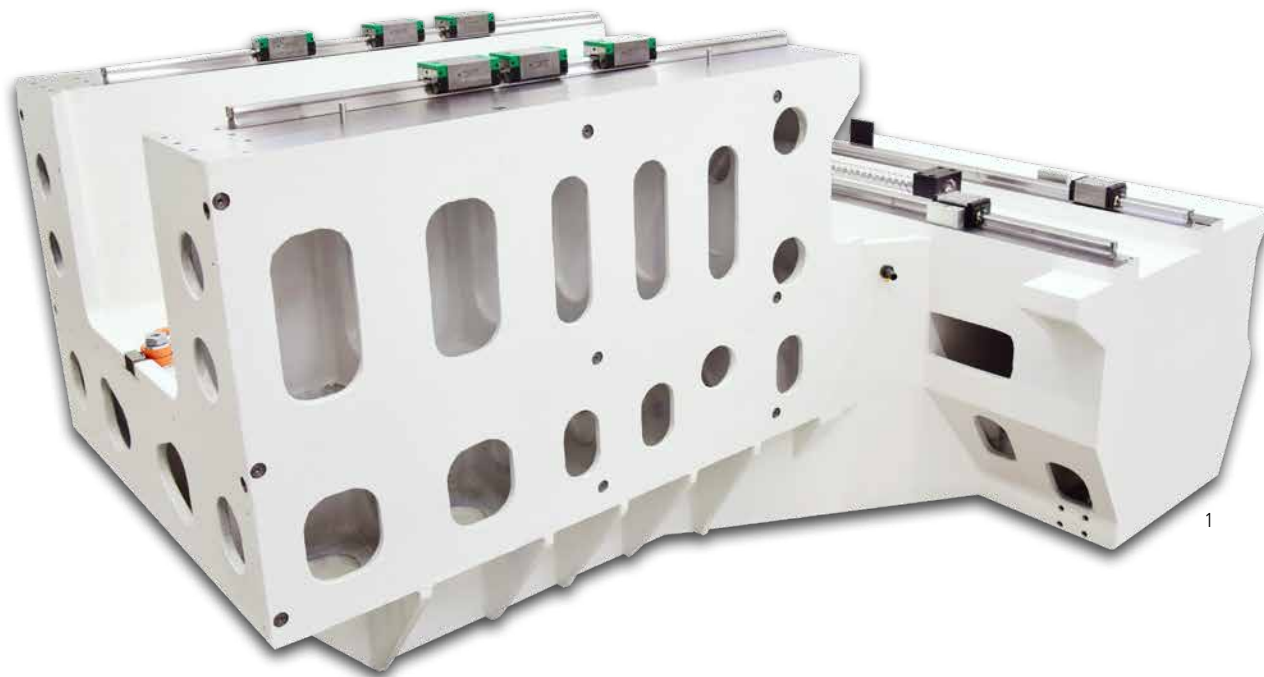

«L'uso di componenti progettati specificamente per la struttura modulare garantisce alta precisione e lunga durata della macchina.»

PROFIMAT XT è stata progettata come potente rettificatrice per profili ad elevata flessibilità. La PROFIMAT XT è la scelta perfetta laddove il processo produttivo richiede elevati tassi di asportazione.

La potenza del mandrino di rettifica fino a 62 kW consente eccellenti risultati in processi di rettifica tangenziali tradizionali, CD, IPD e CBN. Guide antifrizione precaricate su tutti gli assi garantiscono la necessaria rigidità della macchina, abbattendo i costi di manutenzione. L'interpolazione esatta degli assi e la conseguente elevata qualità dei pezzi lavorati sono garantite dal software ad alta efficienza BLOHM.

Grazie ad un'ampia gamma di accessori e sistemi speciali per la presa pezzo, è possibile customizzare rapidamente la macchina alle specificità di produzione del Cliente.

- 1 Basamento della macchina
- 2 Vite a ricircolo di sfere
- 3 Guide lineari di precisione

PROFILATURA MOLA OTTIMALE

Grazie all'impiego di metodi di ravvatura ottimizzati in base al processo, i pezzi sono lavorati con alta precisione, tempi ciclo brevi e un'usura minima della mola.

FIT – Four Integrated Technologies: BLOHM PROFIMAT XT combina quattro processi di rettifica in una sola macchina!

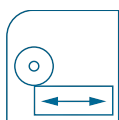

Rettifica pendolare

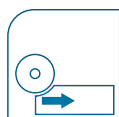

Rettifica in creep feed

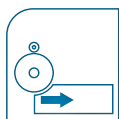

Rettifica in creep feed con ravvatura in continuo (CD)

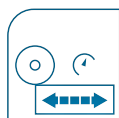

Rettifica a corsa rapida



▲ Dispositivo di profilatura PEA-K montato sulla testa portamola (idoneo per mole fino a max. 200 mm di fascia), che consente di effettuare i processi di rettifica con ravvatura in continuo (CD) e IPD.

Dispositivo di profilatura PA-TL 200S su tavola idoneo ad alloggiare rulli diamantati a profilo completo sino a 200 mm di fascia o due rulli diamantati per il profilo ed un utensile di sgrassatura



CONTROLLO CNC



La soluzione ottimale per la rettifica di profili

Le migliori macchine non si contraddistinguono esclusivamente per la componentistica tecnologicamente avanzata. Infatti, l'elevata efficienza è possibile solo grazie alla perfetta combinazione di software e tecnologia.

Il controllo Siemens Sinumerik One e l'interfaccia operatore guidata, appositamente sviluppata per le lavorazioni di rettifica, garantiscono eccellenti prestazioni. La semplicità di programmazione è possibile grazie a cicli di rettifica e di profilatura mola guidati con inserimento dati in forma di dialogo.

Il software GripsProfile è, inoltre, un comodo strumento, in particolare per la produzione di pezzi singoli e piccole-medie serie, per definire rapidamente ed automaticamente i profili mola e programmi di ravvittura.

INTERFACCIA UTENTE FAMILIARE DI BLOHM

Rettifica di profilo in continuo a 5 assi



Rettifica di pettini a filettare

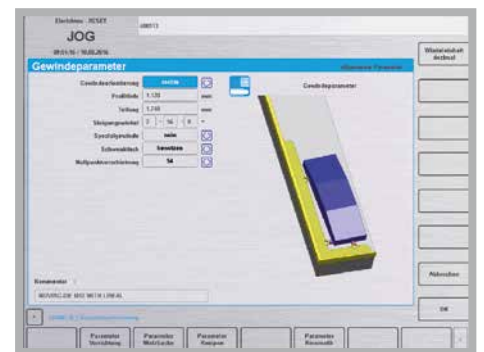

Rettifica con ravvittura in continuo (CD)



Profilatura con due rulli diamantati



PEZZI

Per la rettifica di forme complesse in un'ampia varietà di materiali esigenti, avete bisogno di una rettificatrice per superfici e profili flessibile che offra prestazioni ed efficienza eccezionali. I produttori si affidano all'innovativa tecnologia di rettifica di superfici e profili di BLOHM per un'ampia gamma di requisiti di lavorazione, dalla rettifica in creepfeed alla produzione di pezzi in più fasi in un unico setup. Con la PROFIMAT XT, si ottiene una soluzione leader nel settore per un'ampia varietà di am-

bienti di produzione e industrie. Un azionamento potente e un controllo macchina avanzato assicurano il massimo livello di affidabilità e precisione nella produzione dei vostri pezzi. Per sviluppare una soluzione specifica di rettifica di superfici e profili su misura per le vostre esigenze individuali, i nostri ingegneri applicativi saranno lieti di lavorare a stretto contatto con il vostro team.

- | | |
|---|---|
| 1 Dado dello sterzo | 7 Pala mobile turbina |
| 2 Albero dello sterzo | 8 Pala fissa turbina |
| 3 Bilancieri | 9 Shroud |
| 4 Utensile di formatura e taglio per lamelle di radiatori | 10 Dentatura Hirth |
| 5 Punzone per polvere di metallo | 11 Griffi per mandrini autocentranti |
| 6 Lama per cippatori | 12 Profilo esterno dei rotori delle pompe |



1



2



3



4



5

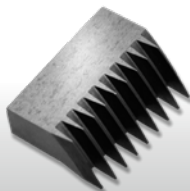

6



7



8



9



10



11



12

DISPOSITIVO DI CAMBIO MOLA OPZIONALE

Il dispositivo di cambio mola opzionale del PROFIMAT XT consente il funzionamento automatizzato e in gran parte non presidiato per diverse tecnologie di rettifica.

Aumentate la vostra produttività preparando, ad esempio, mole di sgrossatura e di finitura o mole convenzionali e CBN nel dispositivo di cambio – ciò consente un'elevata capacità di asportazione e una finitura precisa delle superfici in un'unica operazione.

- Magazzino utensili fino a otto mole
 - Diametro massimo delle mole: 400 mm¹
 - Peso massimo delle mole: 40 kg
 - Fascia massima delle mole: 160 mm¹
- ¹) a seconda del numero totale di mole



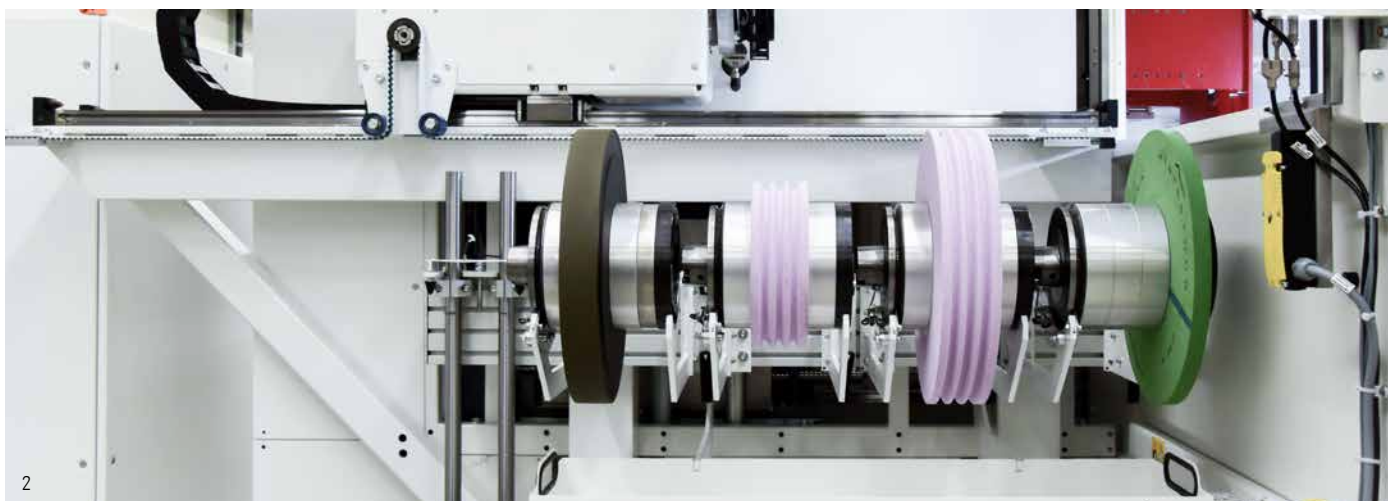

2



3



4

Riattrezzamento durante il processo

Il supporto per il carico mola consente un facile e sicuro riattrezzamento durante la produzione. In questo modo, vengono ulteriormente ridotti i tempi di allestimento macchina.

Automazione della produzione

La possibilità di allestire mole gemelle nel magazzino utensili garantisce un processo senza interruzioni per la produzione non presidiata di particolari complessi.

- 1 Dispositivo di cambio mola
- 2 Mole preparate
- 3 Supporto per il carico mola
- 4 Cambio delle mole

SIAMO A VOSTRA COMPLETA DISPOSIZIONE

I nostri prodotti devono soddisfare a lungo i requisiti dei clienti, lavorare in modo economico, funzionare in maniera affidabile ed essere sempre disponibili.

Dallo «Start up» al «Retrofit», il nostro servizio di Customer Care è a vostra disposizione per l'intera vita della vostra macchina. Per questo, in tutto il mondo sono a vostra disposizione competenti HelpLine e tecnici di assistenza nelle vostre vicinanze:

- Siamo in grado di raggiungervi rapidamente e di offrirvi un supporto senza complicazioni.
- Vi supportiamo nell'incremento della produttività.
- Lavoriamo in maniera professionale, affidabile e trasparente.
- Rispondiamo ai vostri problemi con una soluzione professionale.



Start up
Messa in funzione
Prolungamento della garanzia



Qualification
Formazione
Supporto per i prodotti



Prevention
Manutenzione
Ispezione



Service
Servizio clienti
Consulenza ai clienti
HelpLine



Digital Solutions
Remote Service
Service Monitor
Production Monitor

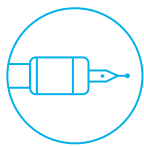

Material
Pezzi di ricambio
Pezzi ricondizionati
Accessori



Rebuild
Revisione delle macchine
Revisione dei gruppi



Retrofit
Modifiche
Retrofit

UNITED GRINDING DIGITAL SOLUTIONS™

Con il marchio "UNITED GRINDING Digital Solutions™" sviluppiamo soluzioni per supportarvi nella semplificazione dei processi, nell'incremento dell'efficienza delle vostre macchine e nell'aumento della

produttività complessiva. Per saperne di più sui servizi di UNITED GRINDING Digital Solutions™, consultate il nostro sito web alla rubrica Customer Care.

CUSTOMER CARE



CARATTERISTICHE TECNICHE

PROFIMAT XT		408	412	608	612	620 ¹
Area die rettifica	mm	400 × 800	400 × 1.200	600 × 800	600 × 1.200	600 × 2.000
Estensione area di presa pezzo	mm	400 × 1.300	400 × 1.700	600 × 1.300	600 × 1.700	600 × 2.500
Distanza tra la tavola ed il centro del mandrino	mm			970		
Asse X, corsa longitudinale della tavola, max.	mm	1.100	1.500	1.100	1.500	2.300
Velocità di avanzamento	mm/min			30 ... 40.000		
Asse Y, corsa verticale della testa portamol	mm			800		
Velocità di avanzamento	mm/min			4 ... 10.000		
Asse Z, corsa trasversale del montante	mm	360	360	560	560	560
Velocità di avanzamento	mm/min			4 ... 16.000		
Asse V, corsa del dispositivo di ravvivatura su testa (opz.)	mm			160		
Azionamento del mandrino di rettifica, motore AC, regolabile	kW/min ⁻¹			44/8.000 (opzionale 62/8.000)		
Mole (D × L × d)	mm			400 × 160 × 127 (opzionale 500 × 200 × 203.2)		
Dimensioni larghezza	mm	4.000	4.800	4.000	4.800	6.400
Profondità, incl. armadio elettrico e pannello die controllo	mm	3.615	3.615	4.450	4.450	4.450
Altezza	mm	3.445	3.445	3.445	3.445	3.485
Peso macchina, senza armadio elettrico	kg	7.200	7.800	8.000	8.700	10.000

Con riserva di modifiche tecniche

¹) disponibile presto

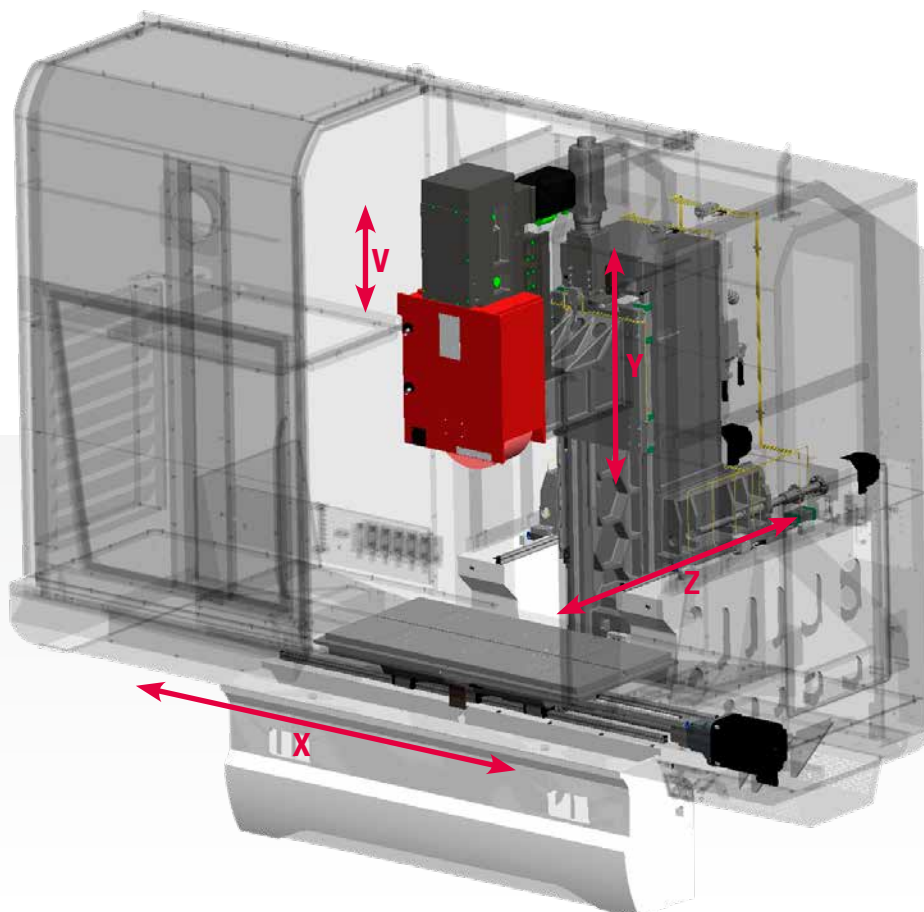

BLOHM JUNG GMBH

Produttività, potenza e precisione sono tre caratteristiche alle quali i Clienti di tutto il mondo associano le rettificatrici per piani e profili BLOHM e JUNG. Le nostre macchine sono impiegate da decenni in tutto il mondo su un'ampia gamma di applicativi e nelle più diverse condizioni di produzione. L'esperienza acquisita con oltre 35.000 macchine vendute ha comportato una costante evoluzione ed innovazione del prodotto, volta a migliorare continuamente l'efficienza in produzione dei nostri Clienti.

La gamma di prodotto Blohm Jung GmbH spazia dalle rettificatrici tangenziali "tradizionali", alle macchine orientate allo specifico applicativo, sino alle rettificatrici per la produzione seriale customizzate in base

alle esigenze del Cliente. Inoltre, i nostri tecnologi e tecnici specializzati service supportano il Cliente per tutto il ciclo di vita delle nostre rettificatrici. Dalle prove di rettifica ai corsi di formazione, dai contratti di manutenzione programmata ai retrofit, offriamo ai nostri Clienti un'assistenza tempestiva ed una consulenza personalizzata.

Nel 2008 è avvenuta la fusione dei due affermati marchi BLOHM e JUNG. L'unione del vasto know-how di Blohm Jung GmbH consente di ottenere standard sempre più elevati in termini di precisione e qualità. Come membro del gruppo UNITED GRINDING e con una rete di rappresentanti in tutto il mondo, Blohm Jung GmbH garantisce una presenza globale e la vicinanza al cliente.



CHI SIAMO

UNITED GRINDING GROUP

UNITED GRINDING Group è fra i leader mondiali nella produzione di macchine di precisione per rettifica, erosione, lavorazione al laser, misurazione e lavorazione combinata. Con circa 2.500 dipendenti in più di 20 sedi di produzione, di assistenza e di vendita, il gruppo aziendale è orientato al cliente e molto produttivo.

Con i suoi marchi MÄGERLE, BLOHM, JUNG, STUDER, SCHAUDT, MIKROSA, WALTER ed EWAG, UNITED GRINDING e i centri di competenza in America e in Asia offre una vasta gamma di applicazioni, un'ampia scelta di prodotti e servizi per la rettifica in piano e di profili, la rettifica cilindrica e la lavorazione degli utensili. Il gruppo gestisce inoltre un centro di competenza per la produzione additiva con il marchio IRPD.

«Vogliamo contribuire al successo dei nostri clienti»

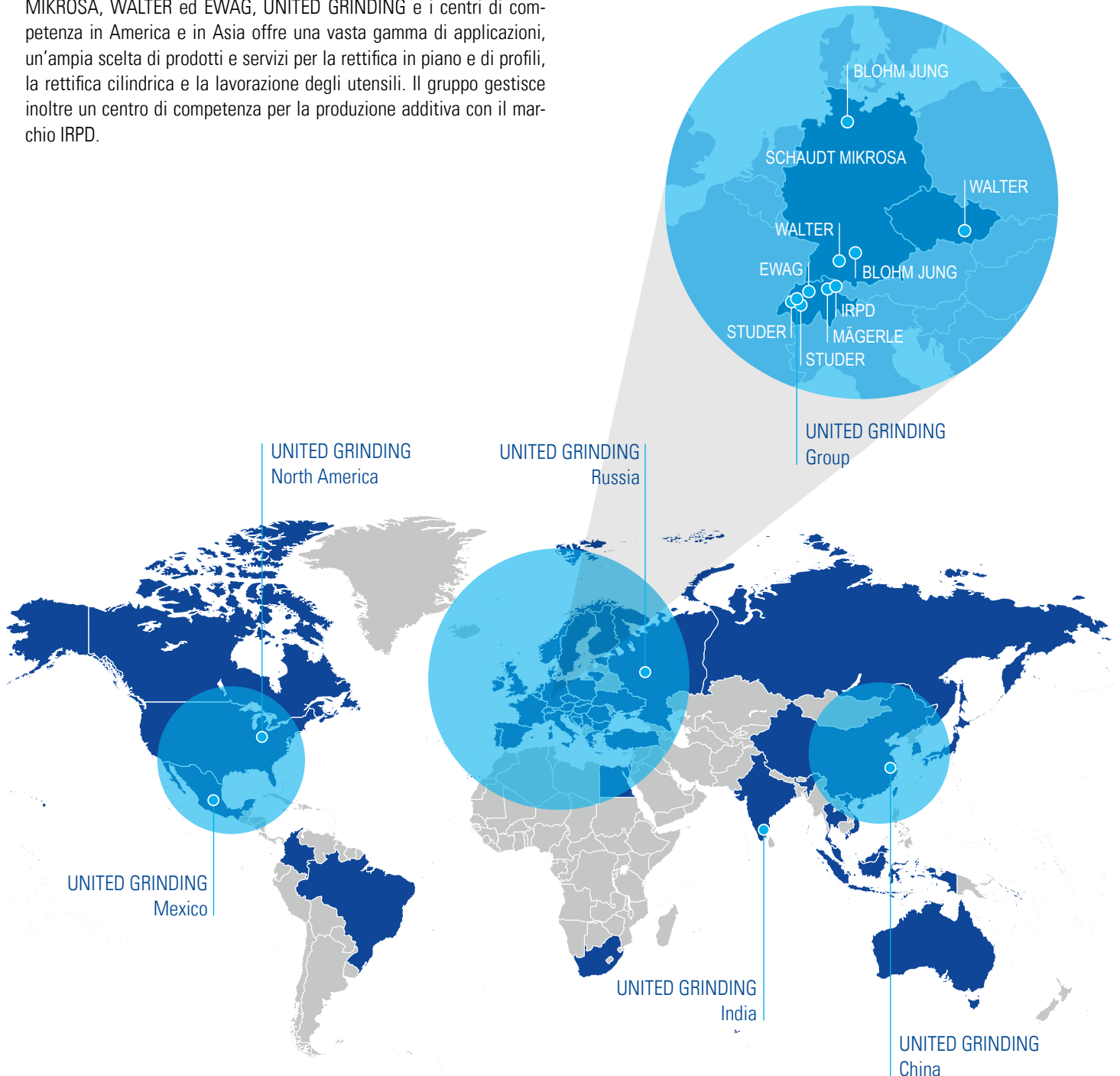



Blohm Jung GmbH

Sede di Amburgo
Kurt-A.-Körber-Chaussee 63-71 · 21033 Hamburg, Germania
Tel. +49 40 33461 2000
sales-hh@blohmjung.com

Sede di Göppingen
Jahnstraße 80-82 · 73037 Göppingen, Germania
Tel. +49 7161 6271 800
sales-gp@blohmjung.com

Si prega di trovare informazioni di contatto in tutto il mondo su
blohmjung.com

